



标准规格

缸径(mm)	40	50	63	80	100
使用压力范围	0.05~1.0MPa				
环境和流体温度	无磁性开关: -10℃~+70℃, 带磁性开关: -10℃~+60℃				
使用活塞速度	50~500mm/s				
缓冲	气缓冲				
行程长度允差(mm)	~250: <sup>+1.0</sup> <sub>0</sub> , 251~1000: <sup>+1.4</sup> <sub>0</sub> , 1001~1500: <sup>+1.8</sup> <sub>0</sub>				
给油	不需要				
接管口径(Rc)	1/4	3/8		1/2	

行程/磁性开关选择

缸径 (mm)	*标准行程 (mm)	**磁性开关型号		磁性开关安装件	
		拉杆安装	M9N M9P M9B	仅A54	仅A54
40	25,50,75,100,125,150,175,200,250,300,350,400,450,500	M9N M9P M9B	A54	BA7-040	BT-04
50	25,50,75,100,125,150,175,200,250,300,350,400,500,600			BA7-063	BT-06
63	25,50,75,100,125,150,175,200,250,300,350,400,450,500,600,700			BA7-080	BT-08
80	25,50,75,100,125,150,175,200,250,300,350,400,450,500,600,700				

\*有非标准行程

\*\*导线长度记号: 无记号-0.5m, L-3m, Z-5m.

符号

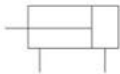

产品特性

1. 质量比CA1系列减轻5~15%
2. 缓冲能力提高, 不会出现活塞杆急速伸出现象。
3. 缓冲阀更易调整, 且缓冲阀未露出缸盖面。
4. 能吸收的动能比CA1系列最多可提高30%, 缓冲密封圈寿命可延长约5倍。
5. 活塞杆的下弯量比CA1系列约减小5~10%。
6. 安装尺寸与CA1系列相同。
7. 接管螺纹除Rc外, 还有NPT螺纹及G螺纹。

型号表示方法

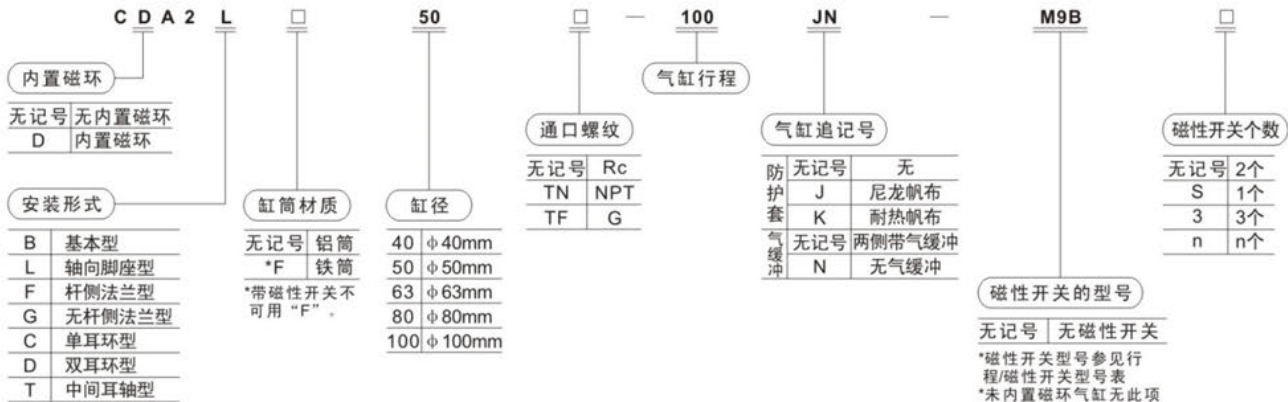

外形尺寸图(毫米)

- 基本型  
带防护套

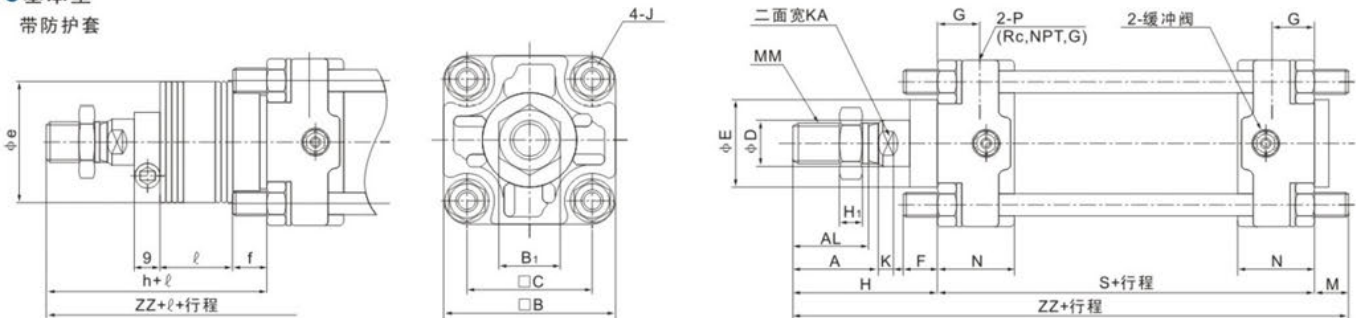

缸径 (mm)	行程范围(mm)		无防护套																	带防护套							
	无防护套	带防护套	A	AL	□B	B <sub>1</sub>	□C	D	E	F	G	H <sub>1</sub>	J	K	KA	M	MM	N	P	S	H	ZZ	e	f	h	行程	ZZ
40	~500	20~500	30	27	60	22	44	16	32	10	15	8	M8×1.25	6	14	11	M14×1.5	27	1/4	84	51	146	43	11.2	59	1/4 行程	154
50	~600	20~600	35	32	70	27	52	20	40	10	17	11	M8×1.25	7	18	11	M18×1.5	30	3/8	90	58	159	52	11.2	66	1/4 行程	167
63	~600	20~600	35	32	85	27	64	20	40	10	17	11	M10×1.5	7	18	14	M18×1.5	31	3/8	98	58	170	52	11.2	66	1/4 行程	178
80	~750	20~750	40	37	102	32	78	25	52	14	21	13	M12×1.75	10	22	17	M22×1.5	37	1/2	116	71	204	65	12.5	80	1/4 行程	213
100	~750	20~750	40	37	116	41	92	30	52	14	21	16	M12×1.75	10	26	17	M26×1.5	40	1/2	126	72	215	65	14	81	1/4 行程	224

● 基本型

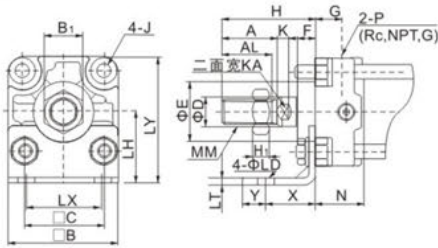

● 法兰型

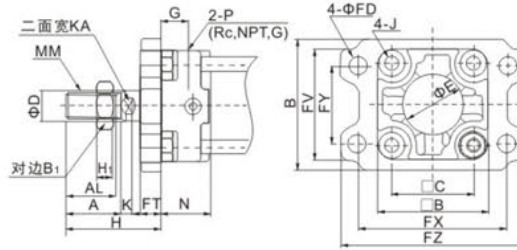

● 单耳环型

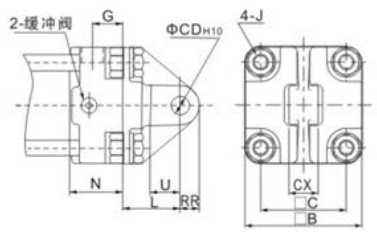

缸径 (mm)	脚座								脚座								单耳环					
	零件号	LH	LX	LY	X	Y	LT	LD	零件号	FT	FD	B	FV	FX	FY	FZ	零件号	CD	U	L	RR	CX
40	CA2-L04	40	42	70	27	13	3.2	9	CA2-F04	12	9	71	60	80	42	100	CA2-C04	10 <sup>+0.058</sup> <sub>0</sub>	16	30	10	15 <sup>-0.1</sup> <sub>-0.3</sub>
50	CA2-L05	45	50	80	27	13	3.2	9	CA2-F05	12	9	81	70	90	50	110	CA2-C05	12 <sup>+0.07</sup> <sub>0</sub>	19	35	12	18 <sup>-0.1</sup> <sub>-0.3</sub>
63	CA2-L06	50	59	93	34	16	3.2	11.5	CA2-F06	15	11.5	101	86	105	59	130	CA2-C06	16 <sup>+0.07</sup> <sub>0</sub>	23	40	16	25 <sup>-0.1</sup> <sub>-0.3</sub>
80	CA2-L08	65	76	116	44	16	4.5	13.5	CA2-F08	18	13.5	119	102	130	76	160	CA2-C08	20 <sup>+0.084</sup> <sub>0</sub>	28	48	20	31.5 <sup>-0.1</sup> <sub>-0.3</sub>
100	CA2-L10	75	92	133	43	17	6.0	13.5	CA2-F10	18	13.5	133	116	150	92	180	CA2-C10	25 <sup>+0.084</sup> <sub>0</sub>	36	58	25	35.5 <sup>-0.1</sup> <sub>-0.3</sub>

\* 未注明尺寸与基本型相同。

● 双耳环型

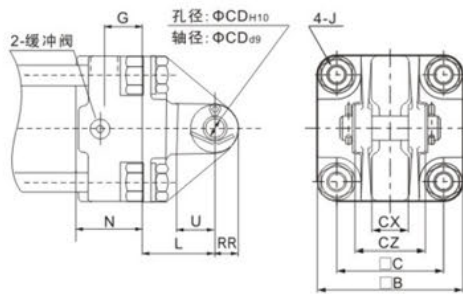

● 中间耳轴型

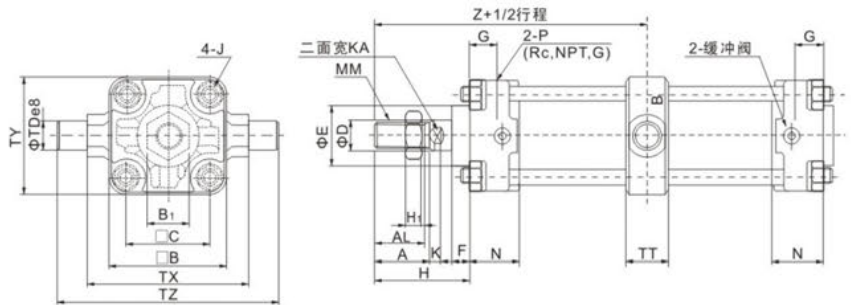

缸径 (mm)	零件号	双耳环					中间耳轴							零件号
		CD	U	L	RR	CX	CZ	TY	TD	TX	TZ	TT		
40	CA2-D04	10 <sup>+0.058</sup> <sub>0</sub>	16	30	10	15 <sup>-0.1</sup> <sub>-0.3</sub>	29.5	62	15 <sup>-0.032</sup> <sub>-0.059</sub>	85	117	22	CA2-S04	
50	CA2-D05	12 <sup>+0.07</sup> <sub>0</sub>	19	35	12	18 <sup>-0.1</sup> <sub>-0.3</sub>	38	74	15 <sup>-0.032</sup> <sub>-0.059</sub>	95	127	22	CA2-S05	
63	CA2-D06	16 <sup>+0.07</sup> <sub>0</sub>	23	40	16	25 <sup>-0.1</sup> <sub>-0.3</sub>	49	90	28 <sup>-0.032</sup> <sub>-0.059</sub>	110	148	28	CA2-S06	
80	CA2-D08	20 <sup>+0.084</sup> <sub>0</sub>	28	48	20	31.5 <sup>-0.1</sup> <sub>-0.3</sub>	61	110	25 <sup>-0.040</sup> <sub>-0.073</sub>	140	192	34	CA2-S08	
100	CA2-D10	25 <sup>+0.084</sup> <sub>0</sub>	36	58	25	35.5 <sup>-0.1</sup> <sub>-0.3</sub>	64	130	25 <sup>-0.040</sup> <sub>-0.073</sub>	162	214	40	CA2-S10	

● 耳轴脚座

材质/铸铁

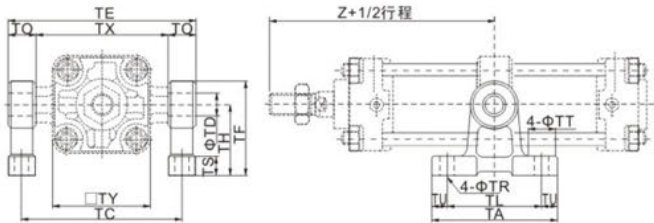

● 双耳环脚座

材质/铸铁

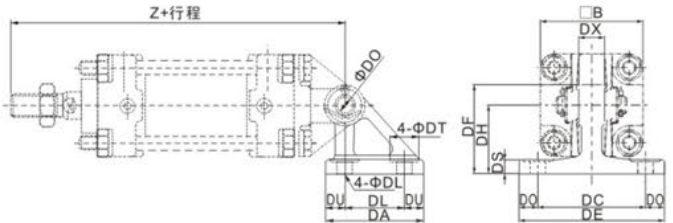

※ 本组图是参考图, 耳轴用脚座另行订货。

摆动角度

缸径(mm)	A°	B°	A°+B°+90°
40 ~ 100	12°	60°	162°

注: 本组图是参考图, 双耳环用脚座另行订货。

型号	缸径 (mm)	TA	TL	TU	TC	TX	TE	TO	TR	TT	ST	TH	TF	TY	Z	TD-H10(孔)
CA2-S04	40	80	60	10	102	85	119	17	9	17	12	45	60	62	93	15 <sup>-0.070</sup> <sub>0</sub>
	50	80	60	10	112	95	129	17	9	17	12	45	60	74	103	15 <sup>-0.070</sup> <sub>0</sub>
CA2-S06	63	100	70	15	130	110	150	20	11	22	14	55	73	90	107	28 <sup>-0.070</sup> <sub>0</sub>
	80	120	90	15	166	140	192	26	13.5	24	17	75	100	110	129	25 <sup>-0.084</sup> <sub>0</sub>
CA2-S10	80	120	90	15	188	162	214	26	13.5	24	17	75	100	130	135	25 <sup>-0.084</sup> <sub>0</sub>
	100	120	90	15	188	162	214	26	13.5	24	17	75	100	130	135	25 <sup>-0.084</sup> <sub>0</sub>

型号	缸径 (mm)	DADL	DU	DC	DX	DE	DO	DR	DT	SD	HD	DF	B	Z	DD-H10(孔)	
CA2-B04	40	57	35	11	65	15	85	10	9	17	8	40	52	60	165	10 <sup>+0.058</sup> <sub>0</sub>
CA2-B05	50	57	35	11	65	18	85	10	9	17	8	40	52	70	183	12 <sup>+0.070</sup> <sub>0</sub>
CA2-B06	63	67	40	13.5	80	25	105	12.5	11	22	10	50	66	85	196	16 <sup>+0.070</sup> <sub>0</sub>
CA2-B08	80	93	60	16.5	100	31.5	130	15	13.5	24	12	65	90	102	235	20 <sup>+0.084</sup> <sub>0</sub>
CA2-B10	100	93	60	16.5	100	35.5	130	15	13.5	24	12	65	90	116	256	25 <sup>+0.084</sup> <sub>0</sub>

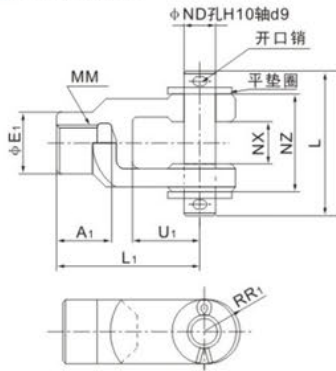
**●Y型双肘接头**

材质: 铸铁

型号	适合缸径(mm)	A1	E1	L1	MM	RR1	U1	ND	NX	NZ	L	开口销尺寸	平垫圈尺寸
Y-04D	40	22	24	55	M14×1.5	13	25	12	16 <sup>+0.3</sup> <sub>+0.1</sub>	38	55.5	Φ3×18ℓ	研磨孔 12
Y-05D	50·63	27	28	60	M18×1.5	15	27	12	16 <sup>+0.3</sup> <sub>+0.1</sub>	38	55.5	Φ3×18ℓ	研磨孔 12
Y-08D	80	37	36	71	M22×1.5	19	28	18	28 <sup>+0.3</sup> <sub>+0.1</sub>	55	76.5	Φ4×25ℓ	研磨孔 18
Y-10D	100	37	40	83	M26×1.5	21	38	20	30 <sup>+0.3</sup> <sub>+0.1</sub>	61	83	Φ4×30ℓ	研磨孔 20

\* 附肘节用销轴、开口销、平垫圈。

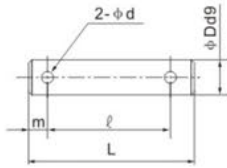
**●耳环用销轴/肘节用销轴**

材质: 碳钢

型号	适合缸径		Dd9	L	ℓ	m	d 通孔	使用的开口销	使用的平垫圈
	耳环	肘节							
CDP-2A	40	—	10 <sup>-0.040</sup> <sub>-0.076</sub>	46	38	4	3	Φ3×18ℓ	研磨孔 10
CDP-3A	50	40·50·63	12 <sup>-0.050</sup> <sub>-0.093</sub>	55.5	47.5	4	3	Φ3×18ℓ	研磨孔 12
CDP-4A	63	—	16 <sup>-0.050</sup> <sub>-0.093</sub>	71	61	5	4	Φ4×25ℓ	研磨孔 16
CDP-5A	—	80	18 <sup>-0.050</sup> <sub>-0.093</sub>	76.5	66.5	5	4	Φ4×25ℓ	研磨孔 18
CDP-6A	80	100	20 <sup>-0.065</sup> <sub>-0.117</sub>	83	73	5	4	Φ4×30ℓ	研磨孔 20
CDP-7A	100	—	25 <sup>-0.065</sup> <sub>-0.117</sub>	88	78	5	4	Φ4×36ℓ	研磨孔 24

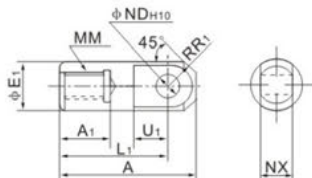
**●I形单肘接头**

材质: 易切削钢

型号	适用缸径 (mm)	A	A1	E1	L1	MM	R1	U1	NDH10	NX
I-04A	40	69	22	24	55	M14×1.5	15.5	20	12 <sup>+0.070</sup> <sub>0</sub>	16 <sup>-0.1</sup> <sub>-0.3</sub>
I-05A	50·63	74	27	28	60	M18×1.5	15.5	20	12 <sup>+0.070</sup> <sub>0</sub>	16 <sup>-0.1</sup> <sub>-0.3</sub>
I-08A	80	91	37	36	71	M22×1.5	22.5	26	18 <sup>+0.070</sup> <sub>0</sub>	28 <sup>-0.1</sup> <sub>-0.3</sub>
I-10A	100	105	37	40	83	M26×1.5	24.5	28	20 <sup>+0.084</sup> <sub>0</sub>	30 <sup>-0.1</sup> <sub>-0.3</sub>

\* 其它品种气缸规格, 需预定。

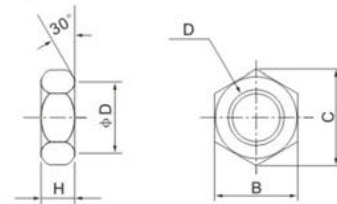
**●杆端螺母(标准装备)**

材质: 轧辊钢材

型号	适用缸径 (mm)	d	H	B	C	D
NT-04	40	M14×1.5	8	22	25.4	21
NT-05	50·63	M18×1.5	11	27	31.2	26
NT-08	80	M22×1.5	13	32	37.0	31
NT-10	100	M26×1.5	16	41	47.3	39